

# Weather Resistant Single Pole Switch

Cat. No. W5601  
Rated: 15A-120/277V AC



## WARNINGS:

- **TO AVOID FIRE, SHOCK OR DEATH: TURN OFF POWER AT CIRCUIT BREAKER OR FUSE AND TEST THAT THE POWER IS OFF BEFORE WIRING!**
- To be installed and/or used in accordance with electrical codes and regulations.
- If you are not sure about any part of these instructions, consult an electrician.

## CAUTIONS:

- To avoid damage to the product, **DO NOT** use disinfecting products, including foggers, sprays or other types of atomized cleaning agents.
- **DO NOT** spray liquid onto the product.
- To clean, use a damp cloth with mild soap.
- Use this device **WITH COPPER OR COPPER-CLAD WIRE ONLY**.

DI-000-W5601-20A

## INSTALLATION INSTRUCTIONS

ENGLISH

### Product Description

The Weather Resistant Single Pole Switch is a self-contained switch for use in a standard, single-gang, FS or FD weatherproof box.

### NOTES:

- Install this switch over smooth, flat surfaces (metal or vinyl siding, clapboard, or plywood). If the mounting surface is not smooth, use silicone sealant to ensure a proper seal.
- Mount the device in a single-gang wallbox only.
- Only use the six provided mounting screws.
- For use in a standard single-gang wallbox, mount the device in the two center screw locations and with two of the provided screws. Tighten the screws with 14-16 in.-lb of torque.
- For use in an FS or FD weatherproof box, mount the device in the two center screw locations and the additional four screw locations with the six provided screws. Tighten the screws with 14-16 in.-lb of torque.
- Use a punch or 9/64 in. drill bit to remove extra material in additional four screw mount locations.

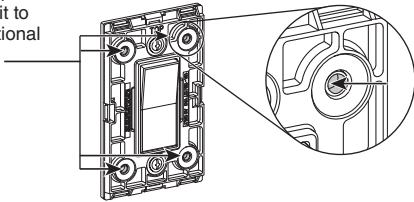

### Installation

#### 1. Remove wallplate.

Insert a flat-head screwdriver into the notch at the bottom of the wallplate to remove it.

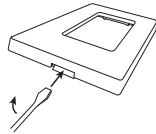

#### 2. Identify your wires (most common):

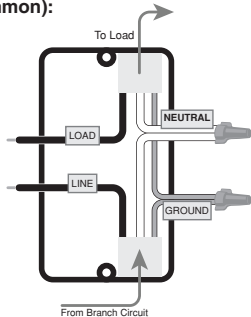

#### 3. Wire.

Work on one connection at a time, and connect wires, as shown below.

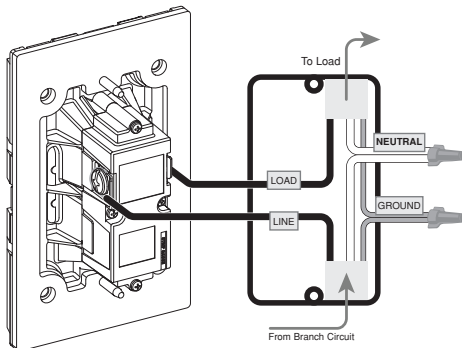

**To Back Wire:** Remove insulation per strip gauge on device approximately 5/8 in. (1.6 cm). Insert straight wires under clamps of appropriate terminal screws. Tighten with 14-18 in.-lb of torque.

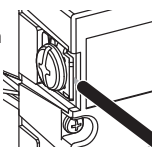

**NOTE:** Back wire terminal screws accept up to #10-14 AWG copper or copper-clad wire.

**To Side Wire:** Remove insulation approximately 5/8 in. (1.6 cm) per strip gauge on device. Loop wires clockwise 3/4 around terminal screws. Tighten with 14-18 in.-lb of torque.

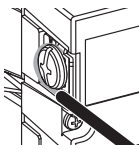

**NOTE:** Side wire terminal screws accept up to #12-14 AWG copper or copper-clad wire.

#### 4. Mount.

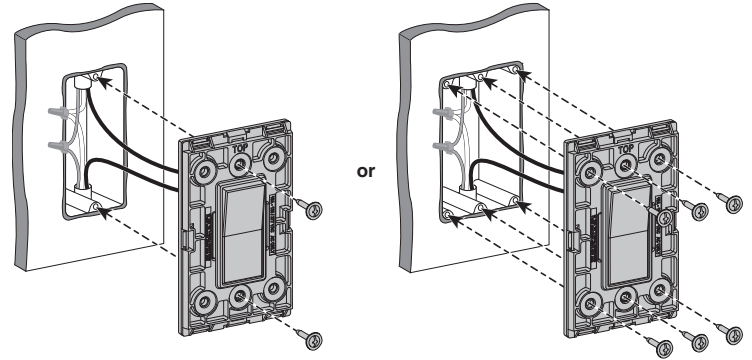

#### 5. Tighten mounting screws.

Tighten screws with 14-16 in.-lb of torque to ensure a proper seal.

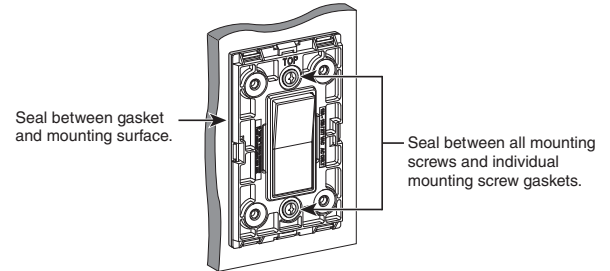

#### 6. Install wallplate.

Make sure the notch is on the bottom of the wallplate.

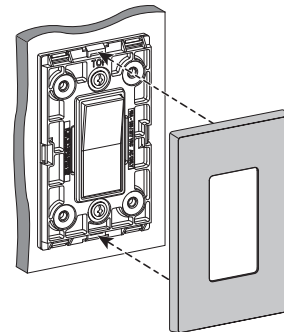

#### 7. Restore power.

Restore power at circuit breaker or fuse. Installation is complete.

Patents covering this product, if any, can be found on [www.leviton.com/patents](http://www.leviton.com/patents).

#### FOR CANADA ONLY

For warranty information and/or product returns, residents of Canada should contact Leviton in writing at Leviton Manufacturing of Canada ULC to the attention of the Quality Assurance Department, 165 Hymus Blvd, Pointe-Claire (Quebec), Canada H9R 1E9 or by telephone at 1-800-405-5320.

#### LIMITED 2 YEAR WARRANTY AND EXCLUSIONS

Leviton warrants to the original consumer purchaser and not for the benefit of anyone else that this product at the time of its sale by Leviton is free of defects in materials and workmanship under normal and proper use for two years from the purchase date. Leviton's only obligation is to correct such defects by repair or replacement, at its option. For details visit [www.leviton.com](http://www.leviton.com) or call 1-800-824-3005. This warranty excludes and there is disclaimed liability for labor for removal of this product or reinstallation. This warranty is void if this product is installed improperly or in an improper environment, overloaded, misused, opened, abused, or altered in any manner, or is not used under normal operating conditions or not in accordance with any labels or instructions. **There are no other or implied warranties of any kind, including merchantability and fitness for a particular purpose, but if any implied warranty is required by the applicable jurisdiction, the duration of any such implied warranty, including merchantability and fitness for a particular purpose, is limited to two years. Leviton is not liable for incidental, indirect, special, or consequential damages, including without limitation, damage to, or loss of use of, any equipment, lost sales or profits or delay or failure to perform this warranty obligation.** The remedies provided herein are the exclusive remedies under this warranty, whether based on contract, tort or otherwise.

For Technical Assistance Call: 1-800-824-3005 (USA Only) or 1-800-405-5320 (Canada Only) [www.leviton.com](http://www.leviton.com)

VERSION

# Interrupteur intempérisé unipolaire

N° de cat. W5601  
Valeurs nominales : 15 A-120/277 V c.a.

## AVERTISSEMENTS:

- **POUR ÉVITER LES RISQUES D'INCENDIE, DE DÉCHARGE ÉLECTRIQUE OU D'ÉLECTROCUTION, COUPER LE COURANT** au fusible ou au disjoncteur et s'assurer que le circuit est hors tension avant de procéder à l'installation.
- Les produits décrits aux présentes doivent être installés et utilisés conformément aux codes de l'électricité en vigueur.
- À défaut de bien comprendre les présentes directives, en tout ou en partie, on doit faire appel à un électricien.

## MISES EN GARDE:

- Pour éviter d'endommager le produit décrit aux présentes, il ne faut **PAS** se servir d'agents désinfectants atomisés en pulvérisateur, en vaporisateur ou autre.
- **NE PAS** vaporiser de liquide sur le produit décrit aux présentes.
- Utiliser un chiffon humide avec du savon doux pour le nettoyage.
- Le produit décrit aux présentes ne peut être utilisé qu'avec des fils de cuivre pleins ou torsonnés.

## DIRECTIVES

## FRANÇAIS

### Description

Ce dispositif unipolaire est un interrupteur autonome à utiliser dans une boîte intempérisée ordinaire, pour un dispositif, de type FS ou FD.

### REMARQUES

- Cet interrupteur doit être installé sur une surface lisse et plane (parement de métal ou de vinyle, clin, ou contreplaqué). Si la surface n'est pas lisse, il faut se servir d'un scellant à base de silicone pour l'uniformiser.
- Le produit décrit aux présentes doit être installé dans une boîte simple.
- N'utiliser que les six vis de fixation fournies.
- Si on utilise une boîte ordinaire, il faut le fixer en insérant deux des vis fournies dans les trous centraux. Serrer ces vis en appliquant un couple de 14-16 po-lb (1,6-1,8 N-m).
- Si on utilise une boîte FS ou FD intempérisée, il faut le fixer en insérant les six vis fournies dans chacun des trous. Serrer ces vis en appliquant un couple de 14-16 po-lb (1,6-1,8 N-m).
- Se servir d'un poinçon ou d'une mèche de 9/64 po (3,6 mm) pour percer les quatre trous de vis supplémentaires.

### Installation

#### 1. Retirer la plaque murale.

Insérer la lame plate d'un tournevis dans l'encoche inférieure de la plaque pour la retirer.

#### 2. Identifier les fils (configuration plus courante montrée):

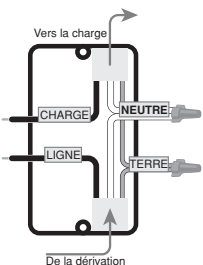

#### 3. Effectuer le câblage.

En procédant à la fois, connecter les fils de la manière illustrée ci-dessous.

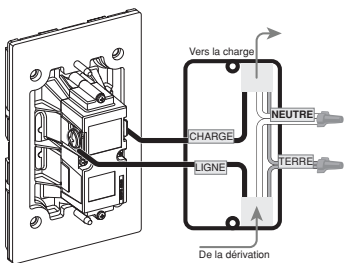

**Câblage arrière :** dénuder les fils conformément au gabarit apparaissant sur le dispositif (sur environ 5/8 po [1,6 cm]). Insérer les fils raidis sous les pincettes correspondant aux bornes appropriées. Serrer en appliquant un couple de 14-18 po-lb (1,6-2,0 N-m).

**REMARQUE :** les vis arrière acceptent les fils de cuivre ou plaqués cuivre de calibre 10-14 AWG ou moins.

**Câblage latéral :** dénuder les fils conformément au gabarit apparaissant sur le dispositif (sur environ 5/8 po [1,6 cm]). Enrouler les fils sur les bornes de trois quarts de tour vers la droite. Serrer en appliquant un couple de 14-18 po-lb (1,6-2,0 N-m).

**REMARQUE :** les vis latérales acceptent les fils de cuivre ou plaqués cuivre de calibre 12-14 AWG ou moins.

#### 4. Fixer le dispositif.

#### 5. Serrer les vis de fixation.

Serrer les vis en appliquant un couple de 14-16 po-lb (1,6-1,8 N-m) pour assurer l'étanchéité du dispositif. Étanchéiser les espaces entre le joint et la surface de fixation.

Étanchéiser les espaces entre les joints individuels de chaque vis de fixation.

#### 6. Fixer la plaque murale.

Veiller à ce que l'encoche de la plaque soit en bas.

#### 7. Rétablir le courant.

Rétablir le courant au fusible ou au disjoncteur. L'installation est terminée.

Les brevets associés au produit décrit aux présentes, le cas échéant, se trouvent à l'adresse [leviton.com/patents](http://leviton.com/patents).

### GARANTIE LIMITÉE DE 2 ANS ET EXCLUSIONS

Leviton garantit au premier acheteur, et uniquement au crédit du dit acheteur, que ce produit ne présente ni défauts de fabrication ni défauts de matériaux au moment de sa vente par Leviton, et n'en présentera pas tant qu'il est utilisé de façon normale et adéquate, pendant une période de 2 ans suivant la date d'achat. La seule obligation de Leviton sera de corriger les défauts déclarés en réparant ou en remplaçant le produit défectueux si ce dernier est retourné port payé, accompagné d'une preuve de la date d'achat, avant la fin de la dite période de 2 ans, à la Manufacture Leviton du Canada S.R.I., au soin du service de l'Assurance Qualité, 165 boul. Hymus, Pointe-Claire, (Québec), Canada H9R 1E9. Par cette garantie, Leviton exclut et décline toute responsabilité envers les frais de main d'œuvre encourus pour retirer et réinstaller le produit. Cette garantie sera nulle et non avenue si le produit est installé incorrectement ou dans un environnement inadéquat, s'il a été surchargé, incorrectement utilisé, ouvert, employé de façon abusive ou modifié de quelle manière que ce soit, ou s'il n'a été utilisé ni dans des conditions normales ni conformément aux directives ou étiquettes qui l'accompagnent. **Aucune autre garantie, explicite ou implicite, y compris celle de qualité marchande et de conformité au besoin, n'est donnée, mais si une garantie implicite est requise en vertu de lois applicables, la dite garantie implicite, y compris la garantie de qualité marchande et de conformité au besoin, est limitée à une durée de 2 ans. Leviton décline toute responsabilité envers les dommages indirects, particuliers ou consécutifs, incluant, sans restriction, la perte d'usage d'équipement, la perte de ventes ou les manques à gagner, et tout dommage-intérêt découlant du délai ou du défaut de l'exécution des obligations de cette garantie. Seuls les recours stipulés dans les présentes, qu'ils soient d'ordre contractuel, délictuel ou autre, sont offerts en vertu de cette garantie.**

Ligne d'assistance technique : 1-800-405-5320 (Canada seulement) [www.leviton.com](http://www.leviton.com)

# Interruptor Unipolar Resistente a la Intemperie

Cat. Núm. W5601  
Características Eléctricas: 15A – 120/277 VCA

## ADVERTENCIAS:

- **PARA EVITAR INCENDIO, DESCARGA ELÉCTRICA O LA MUERTE, APAGUE LA ELECTRICIDAD** en el interruptor de circuito o fusible y compruebe que la electricidad esté APAGADA antes de cablear.
- Debe ser instalado y utilizado de conformidad con los códigos y reglamentos eléctricos adecuados.
- En caso de que tenga alguna duda con relación a cualquier parte de estas instrucciones, consulte a un electricista.

## PRECAUCIONES:

- Para evitar dañar el producto, **NO** utilice productos de desinfección, incluyendo nebulizadores, sprays u otros tipos de agentes de limpieza atomizados.
- **NO** rocíe líquido sobre el producto.
- Para limpiarlo, utilice un paño húmedo con jabón suave.
- Utilice este dispositivo únicamente con cables de cobre o revestidos de cobre.

## LEA ESTAS INSTRUCCIONES ANTES DE INSTALAR

## ESPAÑOL

### Descripción del Producto

El interruptor de un solo polo resistente a la intemperie es un interruptor autónomo para su uso en una caja estándar, de una sola unidad, FS o FD resistente a la intemperie.

### NOTAS:

- Instale este interruptor sobre superficies lisas y planas (revestimiento metálico o de vinilo, tablilla o madera contrachapada). Si la superficie de montaje no es lisa, utilice sellador de silicona para asegurar un sellado adecuado.
- Realice el montaje del dispositivo en una caja de una unidad ÚNICAMENTE.
- Utilice únicamente los seis tornillos de montaje suministrados.
- Cuando se utiliza en una caja de pared de una unidad estándar, realice el montaje del dispositivo en las dos ubicaciones centrales de los tornillos y con dos de los tornillos suministrados. Apriete los tornillos con una torsión de 1.58 a 1.80 Nm (14 a 16 pulgadas-libra).
- Cuando se utiliza en una caja resistente a la intemperie FS ó FD, realice el montaje del dispositivo en las dos ubicaciones centrales de los tornillos y las cuatro ubicaciones adicionales de los tornillos con los seis tornillos suministrados. Apriete los tornillos con una torsión de 1.58 a 1.80 Nm (14 a 16 pulgadas-libra).
- Utilice una perforadora o broca de taladro de 0.35 cm (9/64 pulgadas) para retirar el material extra en las cuatro ubicaciones de montaje adicionales de los tornillos.

### Instalación

#### 1. Retire la placa de pared.

Inserte un destornillador de cabeza plana dentro de la ranura en la parte inferior de la placa de pared para retirarla.

#### 2. Identifique sus cables (más común):

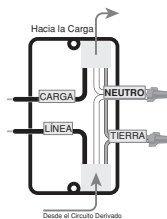

#### 3. Realice el cableado.

Trabaje en una conexión a la vez y conecte los cables tal como se muestra a continuación.

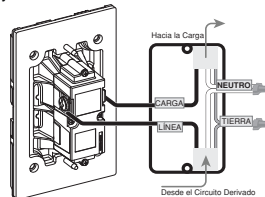

**Para cableado posterior:** Retire el aislamiento de acuerdo con el indicador de cables pelados en el dispositivo aproximadamente 1.6 cm (5/8 pulgada). Inserte los cables rectos bajo las abrazaderas de los tornillos terminales adecuados. Apriete con una torsión de 1.58 a 2.0 Nm (14 a 18 pulgadas-libra).

**NOTA:** Los tornillos terminales del cable trasero aceptan cables de hasta #10-14 AWG de cobre o con revestimiento de cobre.

**Para cableado lateral:** Retire el aislamiento aproximadamente 1.6 cm (5/8 pulgada) de acuerdo con el indicador de cables pelados en el dispositivo. Enlace los cables en sentido de las manecillas del reloj 3/4 de vuelta alrededor de los tornillos terminales. Apriete con una torsión de 1.58 a 2.0 Nm (14 a 18 pulgadas-libra).

**NOTA:** Los tornillos terminales del cable lateral aceptan cables de hasta #12-14 AWG de cobre o con revestimiento de cobre.

#### 4. Realice el montaje.

#### 5. Apriete los tornillos de montaje.

Apriete los tornillos con un torque de 14-16 pulg-lb para asegurar un sellado adecuado.

Selle entre la junta y la superficie de montaje.

Selle entre todos los tornillos de montaje y las juntas de los tornillos de montaje individuales.

#### 6. Instale la placa de pared.

Asegúrese de que la ranura se encuentre en la parte inferior de la caja de pared.

#### 7. Restablezca la electricidad.

Restablezca la electricidad en el interruptor de circuito o fusible. La instalación está completa.

Las patentes que cubren este producto, si las hay, pueden encontrarse en [Leviton.com/patents](http://Leviton.com/patents).

### GARANTÍA LIMITADA POR 2 AÑOS Y EXCLUSIONES

Leviton garantiza al consumidor original de sus productos y no para beneficio de nadie más que este producto en el momento de su venta por Leviton está libre de defectos en materiales o fabricación por un periodo de dos años desde la fecha de la compra original. La única obligación de Leviton es corregir tales defectos ya sea con reparación o reemplazo, como opción. **Para detalles visite [www.leviton.com](http://www.leviton.com) o llame al 1-800-824-3005.** Esta garantía excluye y renuncia toda responsabilidad de mano de obra por remover o reinstalar este producto. Esta garantía es inválida si este producto es instalado inapropiadamente o en un ambiente inadecuado, sobrecargado, mal usado, abierto, abusado o alterado en cualquier manera o no es usado bajo condiciones de operación normal, o no conforme con las etiquetas o instrucciones. **No hay otras garantías implícitas de cualquier otro tipo, incluyendo mercadotecnia y propiedad para un propósito en particular** pero si alguna garantía implícita se requiere por la jurisdicción pertinente, la duración de cualquiera garantía implícita, incluyendo mercadotecnia y propiedad para un propósito en particular, es limitada a dos años. **Leviton no es responsable por daños incidentales, indirectos, especiales o consecuentes, incluyendo sin limitación, daños a, o pérdida de uso de, cualquier equipo, pérdida de ventas o ganancias o retraso o falla para llevar a cabo la obligación de esta garantía.** Los remedios provistos aquí son remedios exclusivos para esta garantía, ya sea basado en contrato, agravio o de otra manera.

### SÓLO PARA MÉXICO

**POLÍTICA DE GARANTÍA DE 2 AÑOS:** Leviton S de RL de CV, Lago Tana No. 43, Col. Huichapan Alcaldía Miguel Hidalgo, Ciudad de México, CP 11290 México. Tel (55) 5082-1040. Garantiza este producto por el término de dos años en todas sus partes y mano de obra contra cualquier defecto de fabricación y funcionamiento a partir de la fecha de entrega o instalación del producto bajo las siguientes condiciones:

### CONDICIONES:

1. Para hacer efectiva esta garantía, no podrán exigirse mayores requisitos que la presentación de esta póliza sellada por el establecimiento que lo vendió o nota de compra o factura.
2. La empresa se compromete a reemplazar o cambiar el producto defectuoso sin ningún cargo para el consumidor, los gastos de transporte que se deriven de su cumplimiento serán cubiertos por: Leviton S de RL de CV.
3. El tiempo de reemplazo en ningún caso será mayor a 30 días contados a partir de la recepción del producto en cualquiera de los sitios en donde pueda hacerse efectiva la garantía.
4. Cuando se requiera hacer efectiva la garantía mediante el reemplazo del producto, esto se podrá llevar a cabo en: Leviton S de RL de CV.
5. Esta garantía no es válida en los siguientes casos: A) Cuando el producto ha sido utilizado en condiciones distintas a las normales. B) Cuando el producto no ha sido operado de acuerdo con el instructivo de uso en idioma español proporcionado. C) Cuando el producto ha sido alterado o reparado por personas no autorizadas por Leviton S de RL de CV.
6. El consumidor podrá solicitar que se haga efectiva la garantía ante la propia casa comercial donde adquirió el producto.
7. En caso de que la presente garantía se extravíara el consumidor puede recurrir a su proveedor para que se le expida otra póliza de garantía previa presentación de la nota de compra o factura respectiva.

Para Asistencia Técnica llame al: 1-800-824-3005 (Sólo en EE.UU.) [www.leviton.com](http://www.leviton.com)

| DATOS DEL USUARIO               |            |
|---------------------------------|------------|
| NOMBRE:                         | DIRECCIÓN: |
| DOL:                            | C.P.:      |
| CUIDADO:                        | ESTADO:    |
| TELÉFONO:                       |            |
| DATOS DE LA TIENDA O VENDEDOR   |            |
| RAZÓN SOCIAL:                   | PROCESO:   |
| MARCA:                          | MODELO:    |
| NO. DE SERIE:                   |            |
| NO. DEL DISTRIBUIDOR:           |            |
| DIRECCIÓN:                      | DOL:       |
| CUIDADO:                        | C.P.:      |
| ESTADO:                         |            |
| TELÉFONO:                       |            |
| FECHA DE VENTA:                 |            |
| FECHA DE ENTREGA O INSTALACIÓN: |            |