

Interruptor de pared reductor de luz inteligente

Control inalámbrico de iluminación Z-Wave® certificado

59341 ZWA5017

¡Gracias por su compra!

Instrucciones fáciles
Lea las instrucciones o mire el video con el paso a paso.

Registre su producto
Reciba ofertas exclusivas y registre su producto.

Escanee el código o visite byjasco.com/59341.

Escanee el código o visite byjasco.com/deals.

¿Le gusta nuestro producto?
Déje una reseña en el sitio web de su comercio favorito o en amazon.com.

¿Tiene algún problema?
Díganos cómo podemos ayudar.

Lláme al 1-800-654-8483, de lunes a viernes, de 7 a. m. a 8 p. m. hora central.

Para ver más productos Enbrighten, visite nuestro sitio web www.byjasco.com.

AGREGAR SU DISPOSITIVO A UNA RED Z-WAVE

1. Siga las instrucciones correspondientes a su controlador Z-Wave certificado para agregar un dispositivo a la red Z-Wave.
2. Una vez que el controlador está listo para agregar su dispositivo, presione la parte superior o inferior del interruptor basculante.

Tiene control total para encender o apagar su aparato de iluminación de acuerdo con grupos, escenas, horarios y automatizaciones interactivas programadas por su controlador.

Si su controlador Z-Wave certificado cuenta con acceso remoto, puede controlar el aparato desde sus dispositivos móviles.

Si el controlador le pide ingresar el código de seguridad S2, consulte el código QR/número de seguridad en el costado de la caja o la etiqueta del Código QR en el producto (ver Figura 1). Ingrese el código de 5 dígitos.

Figura 1:

PARA RETIRAR Y RESTABLECER EL DISPOSITIVO

1. Siga las instrucciones correspondientes a su controlador Z-Wave certificado para retirar un dispositivo de la red Z-Wave.
2. Una vez que el controlador está listo para extraer su dispositivo, presione la parte inferior del interruptor basculante.

PARA VOLVER A CONFIGURAR SU INTERRUPTOR SEGÚN LOS AJUSTES DE FÁBRICA

1. Destique el interruptor del espacio de aire hacia la derecha.
2. Mientras presiona el botón de apagado (inferior), empuje el espacio de aire hacia la izquierda y continúe presionando el botón de apagado. La luz LED parpadeará mientras se recorren una vez los ocho colores.

NOTA: Este procedimiento solo se debe utilizar en ausencia del controlador principal de la red o si el controlador no funciona.

NOTA: Los productos habilitados para SmartStart se pueden agregar a una red Z-Wave escaneando el código QR que se encuentra en el producto con un controlador que ofrece inclusión de SmartStart. No se requieren acciones adicionales y el producto SmartStart se agregará automáticamente dentro de 10 minutos de encendido en la proximidad de la red.

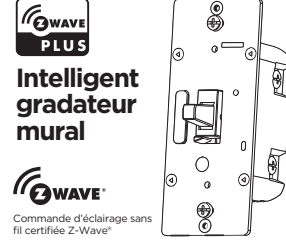

Intelligent gradateur mural

Comande d'éclairage sans fil certifiée Z-Wave®

59341 ZWA5017

Merci de votre achat!

Instrucciones simplificadas
Líese las instrucciones o vea el video con el paso a paso.

Registrar su producto
Reciba ofertas exclusivas y registre su producto.

Baláye el código o visite byjasco.com/59341.

Baláye el código o visite byjasco.com/deals.

Notre produit vous plaît?
Laissez-moi un avis sur le site de votre détaillant préféré ou sur amazon.com.

Vous éprouvez des problèmes?
Dites-moi ce que nous pouvons faire pour vous aider.

Appelez au 1-800-654-8483 entre 7 h et 20 h (PAC), du lundi au vendredi.

AJOUDER VOTRE APPAREIL À UN RÉSEAU Z-WAVE

1. Suivez les instructions relatives à votre contrôleur certifié Z-Wave pour ajouter un appareil à un réseau Z-Wave.
2. Une fois que le contrôleur est prêt à ajouter votre appareil, poussez sur la partie supérieure ou inférieure de l'interrupteur basculant.

Vous avez le contrôle absolu sur la mise en marche et l'arrêt de votre appareil en fonction des groupes, des scènes, des horaires et des automatisations interactives programmées par votre contrôleur.

Si votre contrôleur certifié Z-Wave a une fonction d'accès à distance, vous pouvez contrôler votre appareil à l'aide de vos appareils mobiles.

RETABILIR LES CONFIGURATIONS D'USINE DE VOTRE INTERRUPTEUR

1. Glissez l'interrupteur à l'extérieur vers la droite.
2. Pendant que vous appuyez sur le bouton « OFF » (bouton inférieur), tirez sur l'interrupteur à l'extérieur vers la gauche et continuez d'appuyer sur le bouton « OFF ». Le voyant à DEL clignote et passe par les huit couleurs.

REMARQUE: Cette mesure ne doit être prise que si le contrôleur principal du réseau n'est pas fonctionnel.

REMARQUE: Les produits dotés de la fonction SmartStart peuvent être ajoutés à une red Z-Wave. Pour ce faire, il suffit de balayer le code QR qui se trouve sur le produit au moyen d'un contrôleur permettant de l'ajouter à l'aide de la fonction SmartStart. Aucune mesure ne doit être prise. Le produit SmartStart sera automatiquement ajouté dans les 10 minutes qui suivent sa mise sous tension à proximité du réseau.

RETIRER OU RÉINITIALISER L'APPAREIL

1. Pour retirer un appareil du réseau Z-Wave, suivez les instructions relatives à votre contrôleur certifié Z-Wave.
2. Une fois que le contrôleur est prêt à retirer votre appareil, faites basculer l'interrupteur vers le haut ou vers le bas.

RETABILIR LES CONFIGURATIONS D'USINE DE VOTRE INTERRUPTEUR

1. Glissez l'interrupteur à l'extérieur vers la droite.
2. Pendant que vous appuyez sur le bouton « OFF » (bouton inférieur), tirez sur l'interrupteur à l'extérieur vers la gauche et continuez d'appuyer sur le bouton « OFF ». Le voyant à DEL clignote et passe par les huit couleurs.

REMARQUE: Cette mesure ne doit être prise que si le contrôleur principal du réseau n'est pas fonctionnel.

REMARQUE: Les produits dotés de la fonction SmartStart peuvent être ajoutés à une red Z-Wave. Pour ce faire, il suffit de balayer le code QR qui se trouve sur le produit au moyen d'un contrôleur permettant de l'ajouter à l'aide de la fonction SmartStart. Aucune mesure ne doit être prise. Le produit SmartStart sera automatiquement ajouté dans les 10 minutes qui suivent sa mise sous tension à proximité du réseau.

ADVERTENCIA: PELIGRO DE DESCARGA ELÉCTRICA

DESCONECTE la alimentación de circuito de energía para el dispositivo y la siempre en el tablero de energía. Todas las conexiones de los cables deben hacerse con la electricidad DESCONECTADA para evitar lesiones personales o daños al dispositivo. Este dispositivo está diseñado para instalación de acuerdo con el National Electric Code y las regulaciones locales de Estados Unidos o el Canadian Electrical Code. Si no está seguro de cómo hacerlo, consulte a un electricista calificado.

RETIRE EL INTERRUPTOR UNIPOLAR

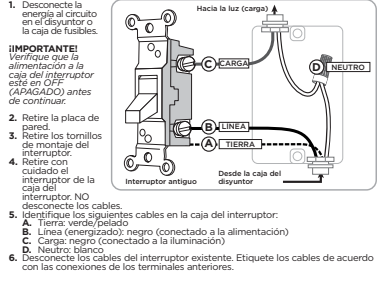

CABLEADO DEL INTERRUPTOR DE TRES VÍAS

IMPORTANT! El dispositivo Z-Wave opera con interruptores auxiliares de manera predefinida. Para instalarlo con un interruptor de 3 vías estándar, siga los pasos en configuración de 3 vías. Las siguientes instrucciones son para el cableado de un interruptor de 3 vías estándar. Consulte el manual del interruptor auxiliar para ver cómo instalar interruptores auxiliares.

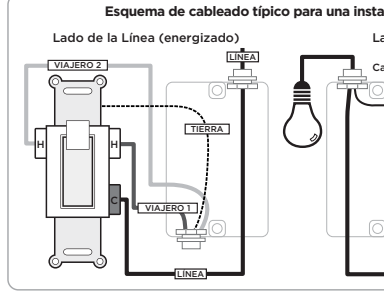

LADO DE LA LÍNEA (DISPOSITIVO Z-WAVE)

1. Desconecte la energía al circuito en el disyuntor o la caja de fusibles.
2. Retire la placa de pared del lado de la línea.
3. Retire el interruptor de la caja del interruptor de lado de la línea. NO desconecte los cables.
4. Etiquete el cable de la LINEA de fuente de energía.
5. Etiquete el cable viajero restante 1: apunte el color de este cable para la instalación del interruptor de 3 vías.
6. Etiquete el otro cable viajero 2 restante.
7. Desconecte todos los cables del interruptor.
8. Conecte el cable verde o pelado al terminal A TIERRA.
9. Conecte el cable de línea A al terminal de LINEA o al de CARGA.
10. Conecte el cable viajero 1 al otro terminal de LINEA o de CARGA.
11. Conecte el cable viajero 2 al terminal de VIAJERO 1.
12. Conecte un extremo de un cable de puente al haz de cables neutros usando un conector de cables.

AVERTISSEMENT — RISQUE D'ÉLECTROCUTION

COUPEZ l'alimentation dans le circuit de dérivation avant d'appareil et à l'appareil d'éclairage sur le panneau de distribution. Toutes les connexions de câbles doivent être effectuées l'électricité DÉBRANCHÉE pour éviter de vous léser et d'endommager l'appareil. Ce dispositif est prévu pour une installation conforme au code national de l'électricité et aux réglementations locales de États-Unis ou le Code canadien de l'électricité et au règlement local du Canada. Si vous n'êtes pas certain de la façon d'effectuer cette installation ou si vous ne vous sentez pas à l'aise de raccorder, veuillez consulter un électricien qualifié.

RETIRER L'INTERRUPTEUR UNIPOLAIRE

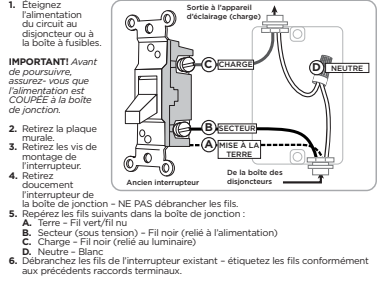

CÂBLAGE D'INTERRUPTEUR À TROIS VOIES

IMPORTANT! L'appareil Z-Wave fonctionne avec des interrupteurs supplémentaires par défaut. Pour l'installer avec un interrupteur à trois voies standard, suivez les étapes présentées sous la configuration à trois voies. Les instructions ci-après sont pour le câblage d'un interrupteur à trois voies standard. Consultez le manuel de l'interrupteur supplémentaire pour installer les interrupteurs supplémentaires.

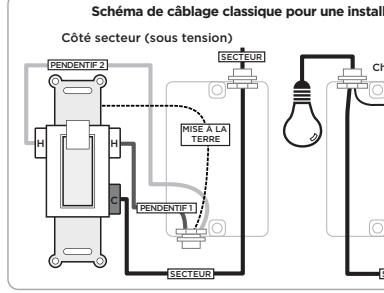

CÔTÉ SECTEUR (APPAREIL Z-WAVE)

1. Coupez l'alimentation au disjoncteur ou à la boîte à fusibles.
2. Retirez la plaque murale côté secteur.
3. Retirez l'interrupteur du côté secteur de la boîte de jonction - NE débranchez PAS les fils.
4. Etiquetez le fil du côté de la source d'alimentation SECTEUR.
5. Etiquetez le fil restant pendentif 1 - notez la couleur de ce fil pour l'installation de l'interrupteur à trois voies.
6. Etiquetez l'autre fil restant pendentif 2.
7. Débranchez tous les fils de l'interrupteur.
8. Reliez le fil vert/nu à la borne de MISE À LA TERRE.
9. Raccordez le fil noir de la borne SECTEUR ou CHARGE.
10. Raccordez le fil pendentif 1 à l'autre borne SECTEUR ou CHARGE.
11. Raccordez le fil pendentif 2 à la borne PENDENTIF 2.
12. Reliez une extrémité d'un cavalier au faisceau de fils neutre à l'aide d'un capuchon de connexion.

CABLEADO DE INTERRUPTOR INDIVIDUAL

REQUISITOS DE CABLEADO

Fije usando los orificios de la caja, pele 5/8 pulg. (16mm) del aislamiento. UL especifica que el par de alambre para los tornillos es 12/0-pulg. (14kgf-cm).

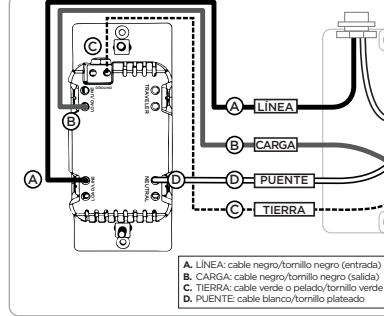

NOTA: El terminal de viajero solo se usa para cableado de múltiples interruptores y no se utiliza en un sistema de dos vías (un interruptor y una carga).

1. Fije el dispositivo a la caja del interruptor con los tornillos de montaje provistos; asegúrese de que los cables no estén pellizcados ni aplastados.
2. Instale la placa de pared.

CÂBLAGE AVEC UN SEUL INTERRUPTEUR

EXIGENCES CONCERNANT LE CÂBLAGE

Fixez à l'aide des orifices du boîtier : dénezuez l'isolant sur 16mm (5/8po). UL précise que le couple de serrage des vis est de 14kgf/cm (12lb/po).

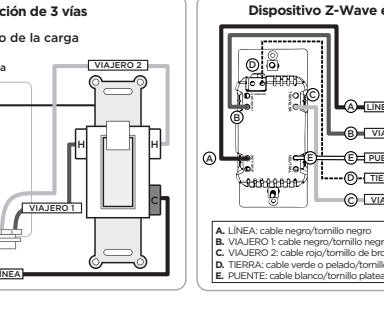

REMARQUE: La borne pendentif est seulement utilisée pour le câblage à plusieurs interrupteurs et non dans un système à deux voies (un interrupteur et une charge).

5. Fixez l'appareil dans la boîte de jonction avec les vis de montage fournies en veillant à ce que les fils ne soient pas pincés ni écrasés.
6. Installez la plaque murale.

CICLO DE LUZ LED

La retroiluminación LED actúa como luz de guía o indicador de estado.

Cómo recorrer el ciclo de opciones:

1. Presione el botón del menú durante cinco segundos.
2. Presione arriba tres veces y abajo una vez, rápidamente. La luz indicadora parpadeará de color azul.
3. Presione la palanca hacia arriba.
4. Una vez parpadear la luz LED cuando la carga está desactivada. Se ilumina de color naranja para confirmar.
5. Presione arriba tres veces y abajo una vez, rápidamente. Se ilumina de color amarillo para confirmar.
6. Tres veces para que esté siempre apagada. Se ilumina de color rojo para confirmar.
7. Presione arriba tres veces y abajo una vez, rápidamente. Se ilumina de color morado para confirmar.
8. Presione el botón del menú una vez para guardar. La luz indicadora parpadeará dos veces de color verde.

CAMBIA EL COLOR DE LA LUZ INDICADORA

Se puede cambiar el color de la luz LED indicadora desde el dispositivo.

1. Presione el botón del menú durante cinco segundos.
2. Presione la palanca hacia arriba una vez y el botón hacia abajo una vez. La luz LED se ilumina en el color seleccionado.
3. Presione la palanca hacia arriba o hacia abajo para recorrer las opciones de color:
 - Rojo
 - Azul (predeterminado)
 - Naranja
 - Verde
 - Amarillo
 - Morado
 - Blanco
4. Presione el botón del menú una vez para guardar. La luz indicadora parpadeará dos veces de color verde.

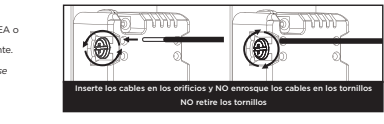

Dispositivo Z-Wave en el lado de la línea con interruptor de 3 vías estándar

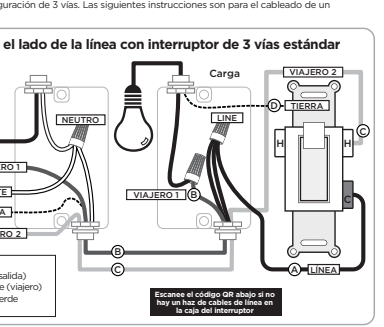

Escanee el código QR abajo si aún hay un haz de cables de línea en la caja del interruptor.

Escanee el código QR para conocer un proceso adicional de cableado de 3 vías

DEL DE CICLE

Il retroilluminazione a DEL sert d'éclairage de guidage ou d'indicateur d'état.

Passer d'une option à l'autre :

1. Appuyez sur le bouton du menu pendant cinq secondes.
2. Appuyez trois fois sur la partie supérieure et rapidement sur la partie inférieure une fois - le voyant bleue clignote trois fois rapidement.
3. Appuyez la levier vers le haut.
4. Une fois pour que la DEL soit allumée lorsque la charge est désactivée - le voyant orange s'allume pour confirmer la sélection.
5. Appuyez trois fois sur la partie supérieure et rapidement sur la partie inférieure une fois - le voyant vert s'allume pour confirmer la sélection.
6. Trois fois pour que la charge soit toujours allumée - le voyant rouge s'allume pour confirmer la sélection.
7. Appuyez trois fois sur la partie supérieure et rapidement sur la partie inférieure une fois - le voyant violet s'allume pour confirmer la sélection.
8. Appuyez une fois sur le bouton du menu pour enregistrer la sélection - le voyant vert clignote deux fois.

CHANGER LA COULEUR DU VOYANT À DEL

On peut changer la couleur du voyant à DEL à partir de l'appareil.

1. Appuyez sur le bouton du menu pendant cinq secondes.
2. Faites basculer l'interrupteur une fois vers le haut, puis une fois vers le bas - le voyant à DEL s'allume dans la couleur sélectionnée.
3. Faites basculer l'interrupteur vers le haut ou vers le bas pour passer d'une option de couleur à l'autre :
 - Rouge
 - Bleu (par défaut)
 - Orange
 - Vert
 - Jaune
 - Violet
 - Blanc
4. Appuyez une fois sur le bouton du menu pour enregistrer la sélection - le voyant vert clignote deux fois.

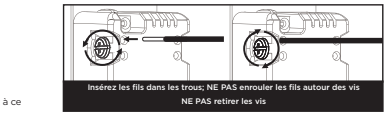

Appareil Z-Wave côté secteur avec interrupteur à trois voies

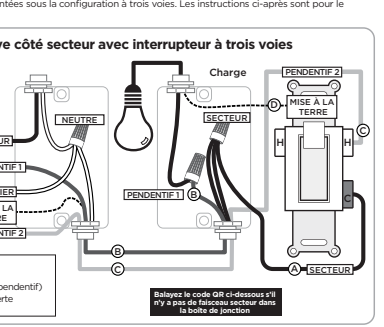

Baláye el código QR (de abajo si aún hay un haz de cables de sector en la caja de la conexión).

Baláye el código QR para conocer un proceso adicional de cableado a tres vías